

Automatická pračka

NÁVOD K POUŽITÍ

PHILCO



Famous for Quality the World Over

PLA 1483W/B

**Vážený zákazníku,
Děkujeme, že jste zakoupil výrobek značky PHILCO. Aby Váš spotřebič sloužil co nejlépe, přečtěte si
všechny pokyny v tomto návodu.**

OBSAH

ČÁST 1: PŘED UVEDENÍM DO PROVOZU	2
• Důležité bezpečnostní instrukce.....	2
• Všeobecné bezpečnostní informace.....	2
• Doporučení.....	3
ČÁST 2: INSTALACE	4
• Odstranění transportních šroubů.....	4
• Vyrovnání pračky.....	5
• Elektrické zapojení.....	5
• Připojení vody.....	5
• Připojení odpadu.....	6
ČÁST 3: OVLÁDÁČÍ PANEĽ	7
• Popis pračky.....	7
• Zásuvka pro prací prostředky.....	8
• Volič programů.....	8
• Elektronický displej.....	9
ČÁST 4: PRANÍ PRÁDLA	10
• První praní.....	10
• Před samotným praním.....	10
• Provoz pračky.....	12
• Doplnkové funkce.....	12
• Spuštění programu.....	17
• Přidání/odebrání prádla během praní.....	18
• Dětský zámek.....	19
• Zrušení programu.....	19
• Ukončení programu.....	20
ČÁST 5: ÚDRŽBA A ČIŠTĚNÍ PRAČKY	21
• Elektronický displej/varovné symboly.....	21
• Filtry přívodu vody.....	22
• Filtr čerpadla.....	22
• Zásuvka pro prací prostředky.....	23
• Uzávěr sifonu násypky.....	24
• Plášť pračky.....	24
• Buben.....	24
• Odstranění vodního kamene z pračky.....	24
ČÁST 6: PRAKTICKÉ INFORMACE	25
ČÁST 7: PŘEDCHÁZENÍ DROBNÝM PORUCHÁM	26
ČÁST 8: AUTOMATICKÝ SYSTÉM DETEKCE PORUCH	29
ČÁST 9: MEZINÁRODNÍ ZNAKY PRANÍ	30
ČÁST 10: TECHNICKÉ ÚDAJE	31
ČÁST 11: TIPY NA ÚSPORU ENERGIE	31

ČÁST 1: PŘED UVEDENÍM DO PROVOZU

Důležité bezpečnostní instrukce

- Čtěte pozorně a uschovejte pro další použití.
- Bezpečnost tohoto spotřebiče odpovídá průmyslovým normám a splňuje zákonné požadavky na bezpečnost spotřebičů. Nicméně se jako výrobci domníváme, že je naší povinností poskytnout vám následující bezpečnostní upozornění.
- Je nezbytné nutné, abyste si tento návod k použití uschovali a mohli ho používat i v budoucnu. Chcete-li spotřebič prodat, předat dalšímu majiteli, nebo když se budete stěhovat, vždy se přesvědčte, že je ke spotřebiči přiložen tento návod k použití, aby se i nový vlastník mohl seznámit s používáním spotřebiče a příslušným varováním.
- Před instalací nebo používáním spotřebiče si **MUSÍTE** pozorně přečíst všechny bezpečnostní instrukce i návod.
- Před prvním použitím zkontrolujte spotřebič, zda nedošlo při přepravě k poškození.
- Poškozený spotřebič nikdy nepřipojujte. Jestliže jsou nějaké díly poškozeny, obraťte se na dodavatele.
- V případě, že je pračka dodána v zimních měsících, kdy teplota klesá pod 0°C, před prvním použitím uskladněte spotřebič na dobu 24 hodin při pokojové teplotě.

Všeobecné bezpečnostní informace

- Změna technických parametrů, nebo jakákoli jiná úprava spotřebiče je nebezpečná.
- V průběhu programů s vysokou teplotou se dvířka ohřejí na vysokou teplotu. Nedotýkejte se dvířek!
- Zajistěte, aby se malá domácí zvířata nemohla dostat do bubnu. Raději proto před použitím vždy zkontrolujte vnitřek bubnu.
- Předměty jako mince, zavírací špendlíky, hřebíky, šrouby, kameny a jiné těžké nebo ostré předměty mohou způsobit značné škody a do spotřebiče proto nepatří.
- Používejte pouze doporučené množství aviváže a pracího prostředku. Pokud použijete větší množství, než je doporučené, může se poškodit tkanina.
- Vždy používejte množství pracího prostředku doporučené výrobcem.
- Malé kousky prádla jako ponožky, tkaničky, prací pásky atd. perte v pracím pytlí k tomu určeném nebo v povlečení na polštář, protože jednotlivé kusy by mohly uvíznout mezi vanou a otočným bubnem.
- Nepoužívejte pračku na praní výrobků s kosticemi, tkanin, které nejsou zaobroubené, nebo se zatrhávají.
- Po použití, před čištěním nebo údržbou vždy odpojte pračku od zdroje napájení a vypněte přívod vody.
- Nikdy se nepokoušejte opravovat spotřebič sami. Opravy prováděné nezkušenými osobami mohou vést ke zranění nebo vážnému poškození spotřebiče. S opravami se obraťte na místní servisní středisko. Vždy žádejte originální náhradní díly.
- Nepoužívejte vícenásobné zásuvky ani prodlužovací kabel.
- Do zásuvky nezapojujte zástrčku s poškozeným kabelem.
- Pokud je kabel poškozený, měl by ho vyměnit výrobce nebo autorizovaný servisní technik, aby se zabránilo vzniku nebezpečné situace.
- Zástrčku nikdy nevytahujte ze zásuvky taháním za kabel. Kabel odpojte uchopením přímo za zástrčku.
- Nezapojujte zástrčku, pokud máte mokré ruce.
- Nedotýkejte se nikdy zařízení, pokud máte mokré ruce či nohy.
- Zásuvku na prací prostředky nikdy neotevírejte během praní.
- Nikdy se nepokoušejte otevřít dvířka pračky během praní.

- Protože může pračka během provozu dosáhnout vysokých teplot, nedotýkejte se během vypouštění hadice ani vypouštěné vody.
- V případě jakékoli závady nejdříve vypněte zařízení, odpojte ho od zdroje energie a uzavřete přívod vody. Nepokoušejte se přístroj opravovat sami. obraťte se na nejbližší autorizovaný servis.
- Nezapomeňte, že obalový materiál vaší pračky může být pro děti nebezpečný.
- Nenechávejte si děti s pračkou hrát.
- Domácí zvířata udržujte v bezpečné vzdálenosti od pračky.
- Pračka by měla být používána pouze osobami, které jsou plně seznámeni s nařízenými, opatřeními a ovládním uvedeným v tomto návodu.
- Vaše pračka je určena pro domácí použití. V případě jejího použití pro komerční účely ztrácí záruka platnosti.
- Zařízení nainstalujte na koberec ani jiné podobné povrchy, jelikož by mohly zablokovat větrací otvory na spodní straně.
- Vypouštěcí hadici nevládejte do nádob, kbelíků ani umyvadla.

Doporučení

- Prací prostředky a aviváže při dlouhodobějším kontaktu se vzduchem vyschnou a přilnou ke stěnám zásobníku. Aby k tomu nedošlo, doplňujte zásobník pracím prostředkem a aviváží bezprostředně před praním.
- Předpírku doporučujeme používat pouze pro silně znečištěné prádlo.
- Nepřekračujte maximální kapacitu bubny.
- Zařízení není určeno pro použití osobami (včetně dětí) se sníženými fyzickými, smyslovými nebo psychickými schopnostmi, nedostatkem zkušeností a znalostí, pokud nejsou pod dozorem nebo nebyly poučeny o použití zařízení osobou odpovědnou za jejich bezpečnost. Děti by měly být pod dozorem, aby si se zařízením nehrály.
- Pokud nebudete pračku delší dobu používat, vytáhněte ji ze zásuvky, uzavřete přívod vody a nechte otevřená dvířka, aby mohl vnitřek pračky vyschnout a nevytvářel se tam nepříjemný pach.
- Jako důsledek procedur kontroly kvality může v pračce zůstat určité množství vody. Toto pračku nijak nepoškodí.
- Doporučujeme spustit první praní v programu White 90 - 95° (dle modelu) bez prádla, do druhé přihrádky zásuvky pro prací prostředek nasype 1/2 odměrky pracího prostředku.

ČÁST 2: INSTALACE

Před uvedením vaší pračky do provozu si pečlivě přečtěte celý návod k použití a uchovejte na bezpečném místě k budoucímu nahlédnutí.

Odstranění transportních šroubů

- Před uvedením pračky do provozu musíte odstranit transportní šrouby umístěné v zadní části pračky.
- Uvolněte šrouby pomocí odpovídajícího klíče jejich otáčením proti směru hodinových ručiček. (OBR. 1)
- Šrouby odstraňte jejich vytažením. (OBR. 2)
- Do otvorů po transportních šroubech vložte plastové záslepky, které najdete v sáčku s příslušenstvím. (OBR. 3)
- Transportní šrouby vyjmuté z pračky si uschovejte pro případné další přepravní účely.

POZNÁMKA:

Závady způsobené spustěním pračky s instalovanými přepravními šrouby nejsou předmětem záruky.

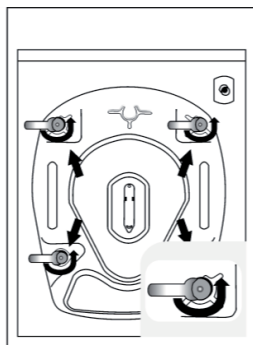
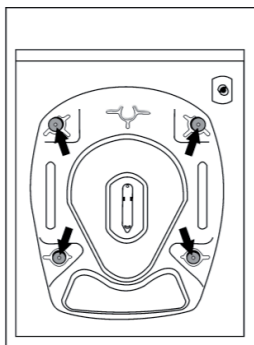

OBR. 1

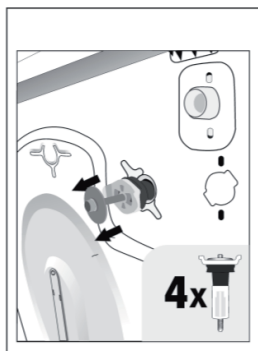

OBR. 2

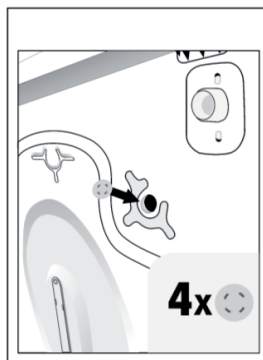

OBR. 3

Vyrovnání pračky

- Pračku nestavte na koberce ani podobné povrchy.
- Aby vaše pračka pracovala potichu a bez vibrací, měli byste ji umístit na rovný, neklouzavý a pevný povrch.

Vyrovnání pračky můžete upravit pomocí nastavitelných nožek:

- Nejdříve uvolněte plastovou matici.
- Upravte vyšroubováním nožek směrem nahoru nebo dolů.
- Po vyrovnání pračky plastovou matici opět utáhněte jejím vyšroubováním nahoru.
- Nikdy pračku nevyrovnávejte na nerovném povrchu pomocí kartonu, dřevěného špalíčku apod., které byste vložili pod nožky.

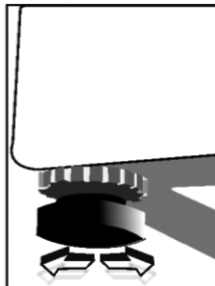
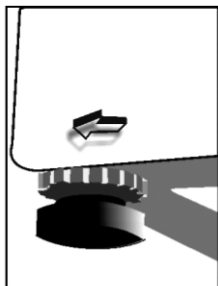

Elektrické připojení

- Technické specifikace vaší pračky: 220-240 V ~ 50 Hz.
- K napájecímu kabelu vaší pračky je připojena speciální uzemňovací zástrčka. Tuto zástrčku musíte úplně zasunout do uzemněné zásuvky (s 10 A). Pojistka elektrického vedení, ke kterému je pračka připojena, by měla být 10A. Pokud takové zásuvky a pojistky doma nemáte, nechte si je instalovat kvalifikovaným elektrikářem.
- Naše společnost neručí za jakékoliv škody způsobené použitím pračky bez uzemnění.

Připojení vody

- V závislosti na funkcích vaší pračky je pračka vybavena buď jedním přívodem vody (studená) nebo dvěma přívody (studená/teplá). Hadice s bílým koncem je určena pro přívod studené vody a hadice s červeným koncem je určena pro přívod teplé vody (u praček s přívodem teplé a studené vody).
- Aby ve spojích nedocházelo k únikům vody, obsahuje sada s hadicemi i 1 těsnění (pro pračky s přívodem studené vody) nebo 2 těsnění (pro pračky s přívodem teplé a studené vody). Tato těsnění instalujte na konec přívodní hadice připojené ke kohoutku.
- Hadici s bílým koncem připojte k přívodnímu ventilu s bílým filtrem a hadici s červeným koncem připojte k přívodnímu ventilu s červeným filtrem (druhé zmíněné platí pro pračky s připojením teplé a studené vody). Utáhněte plastové části připojení rukou. Bezpečnější připojení vám zajistí kvalifikovaný instalatér.
- Tlak vody 0,1 - 1 MPa vašeho vodovodu vám zajistí efektivnější chod vaší pračky (tlak 0,1 MPa představuje u zcela otevřeného kohoutku průtok více než 8 litrů vody za 1 minutu).
- Po dokončení připojení zkontrolujte, zda spoje netečou, úplným otevřením přívodu vody.
- Zkontrolujte, zda nejsou přívodní hadice ohnuté, zlomené nebo prasklé.

- Přívodní hadice připevněte k 3/4" vodovodnímu kohoutu se závitem.
- Pokud má pračka dvojitý přívod vody (pro studenou a teplou vodu), teplota teplé vody by měla být maximálně 70 °C.

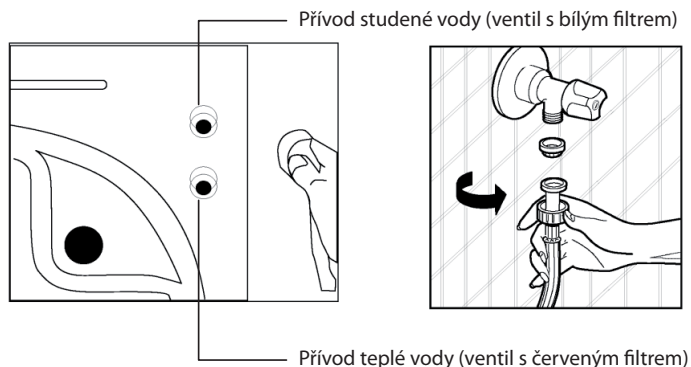

Připojení odpadu

- Zkontrolujte, zda nejsou přívodní hadice ohnuté, zkroucené, prasklé nebo příliš natažené.
- Vypouštěcí hadice by měla být instalována ve výšce min. 60 cm a max. 100 cm nad zemí.
- Konec vypouštěcí hadice můžete nasadit přímo na odpadní otvor nebo speciální koncovku připevněnou na odpadu umyvadla.
- Nikdy se nepokoušejte vypouštěcí hadici prodloužit jejím nastavením.

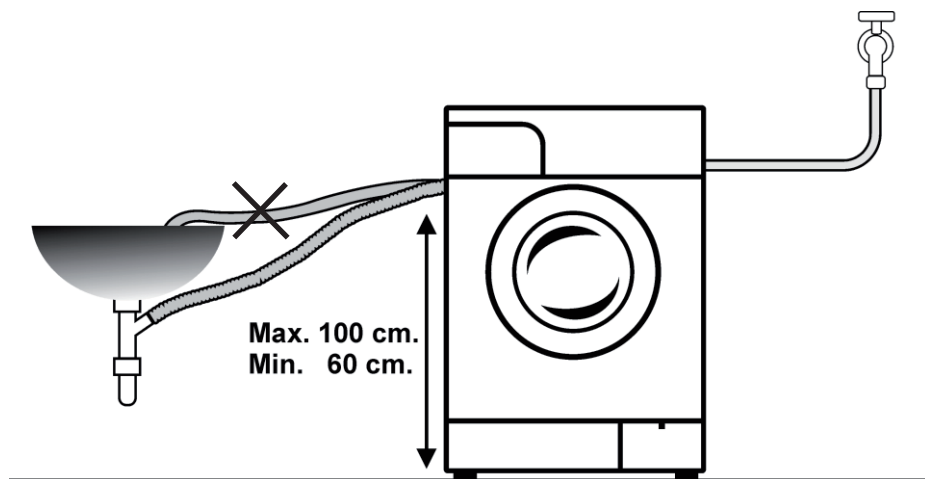

POZNÁMKA:

Vypouštěcí hadici nevkládejte do nádoby, kbelíku ani umyvadla.

ČÁST 3: OVLÁDACÍ PANEL

Ovládací panel

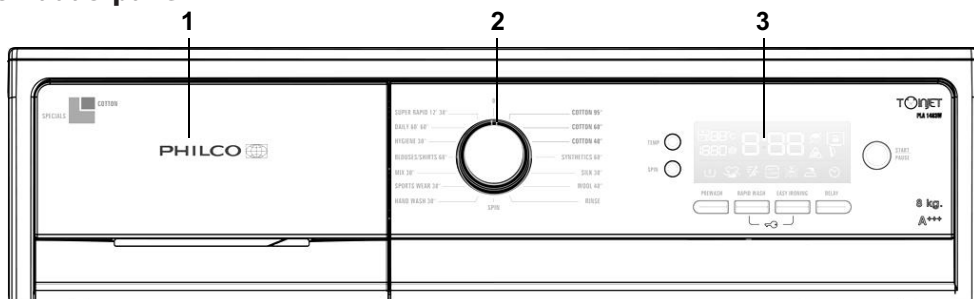

1. Zásuvka na prací prostředky
2. Volič programů
3. Elektronický displej a doplňkové funkce

Popis pračky

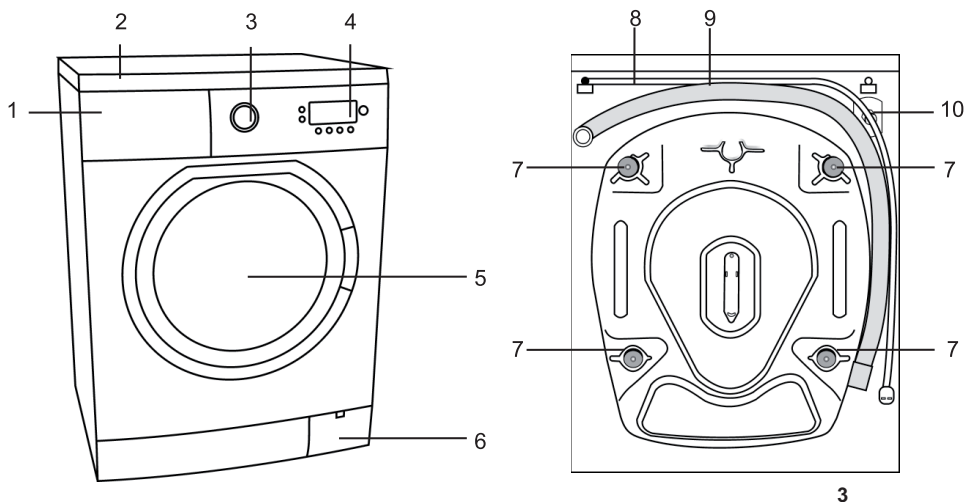

- | | |
|--|---|
| <ol style="list-style-type: none"> 1. Zásuvka pro prací prostředky 2. Horní deska 3. Volič programů 4. Elektronický displej 5. Dvířka | <ol style="list-style-type: none"> 6. Kryt filtru čerpadla 7. Přepravní bezpečnostní šrouby 8. Napájecí kabel 9. Vypouštěcí hadice 10. Přívodní ventil |
|--|---|

Zásuvka pro prací prostředky

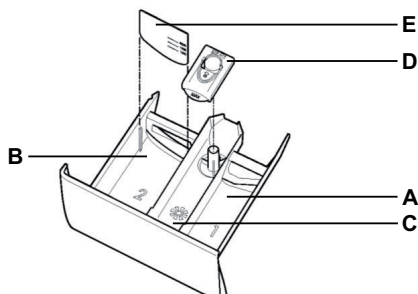

- A. Příhrádka pro předpírku
- B. Příhrádka pro hlavní praní
- C. Příhrádka pro aviváž
- D. Sifonový uzávěr násypky
- E. Odměrka pro tekutý prací prostředek

Volič programů

Pomocí voliče programů zvolte program, ve kterém chcete vyprat vaše prádlo. Výběr programu můžete provádět otáčením voliče programů oběma směry. Zkontrolujte, zda je volič programů přesně na programu, který chcete použít

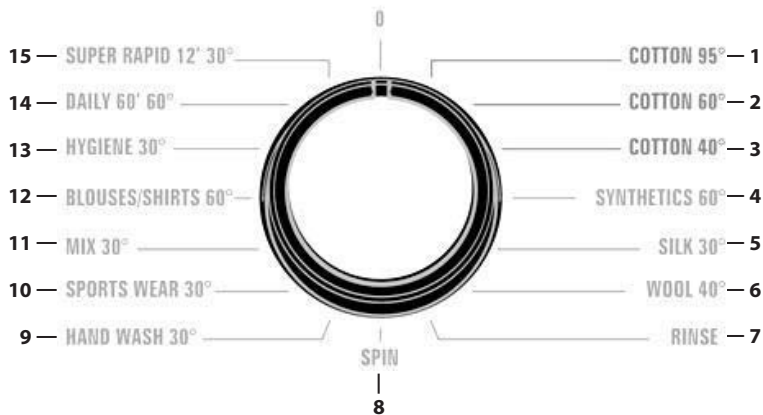

- 1. Bavlna 95°
- 2. Bavlna 60°
- 3. Bavlna 40°
- 4. Syntetika 60°
- 5. Hedvábí 30°
- 6. Vlna 40°
- 7. Máchání
- 8. Odstředování
- 9. Ruční praní 30°
- 10. Sportovní oděvy 30°
- 11. Směs praní 30°
- 12. Košile, halenky 60°
- 13. Hygienické praní 30°
- 14. Denní 60°
- 15. Super rychlé praní 12min.30°

Elektronický displej

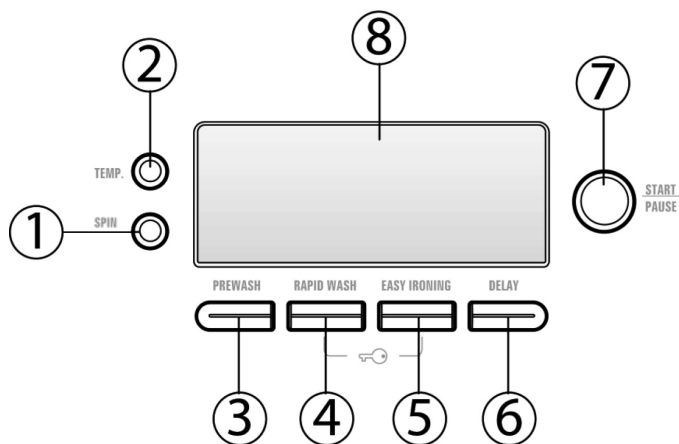

1. SPIN (tlačítko nastavení rychlosti odstředování)
2. TEMP (tlačítko nastavení teploty praní)
3. PREWASH (tlačítko doplňkové funkce - předpírky)
4. RAPID WASH (tlačítko doplňkové funkce - rychlé praní)
5. EASY IRONING (tlačítko doplňkové funkce - snadné žehlení)
6. DELAY (tlačítko doplňkové funkce - odložené spuštění)
7. Tlačítko Start/Pause (Start/pauza)
8. Elektronický displej

Na elektronickém displeji můžete sledovat teplotu, rychlost odstředování, čas zbývající do dokončení cyklu vámi zvolené doplňkové funkce, a zda jsou dvířka zamčená nebo ne. Navíc vás elektronický displej upozorní na případné závady, které by se v průběhu praní vyskytly, zobrazením chybového kódu a zároveň vás informuje o dokončení zvoleného pracího programu zobrazením "END" (konec).

ČÁST 4: PRANÍ PRÁDLA

- Pračku zapojte do zásuvky.
- Otevřete přívod vody.







První praní

Uvnitř pračky může po výrobních testech a zkouškách zůstat voda. Doporučujeme proto provést první praní bez prádla, abyste tuto vodu vypustili; do přihrádky 2 na prací prostředky nasypejte půl odměrky běžného pracího prostředku a zvolte program pro bavlnu při 90 °C.

Před samotným praním

Třídění prádla

- Prádlo rozdělte podle typu (bavlna, syntetika, jemné, vlna apod.), teploty při praní a míry znečištění.
- Nikdy neperte bílé prádlo spolu s barevným.
- Protože vaše nové barevné prádlo může pustit barvu, perte ho samostatně.
- Před vložením prádla do pračky zkontrolujte kapsy, zda v nich nezůstaly žádné předměty. Tím zabráníte možnému poškození oblečení i pračky.
- Zapněte zipy a knoflíky na prádle.
- Ze záclon a závěsů odstraňte plastové nebo kovové háčky nebo je vložte do pracího sáčku a zavažte ho.
- Oděvy, jako jsou kalhoty, pleteniny, trička a tílka, otočte naruby.
- Malé kousky, jako jsou ponožky a kapesníky, perte v pracím sáčku.

		
Normální praní	Max. teplota praní 90°C	Max. teplota praní 60°C
		
Max. teplota praní 30°C	Ruční praní	Neprat
<p>— Znak uvedený pod symbolem  znamená, že na výrobek takto označený se musí mírně mechanicky působit a nebo působení teploty, vlhkosti, pomocných prostředků, musí být krátké.</p>		

Vložení oděvů do pračky

- Otevřete dvířka pračky.
- Prádlo rozložte rovnoměrně do pračky.
- Každý kus vložte samostatně.
- Při zavírání dvířek pračky dávejte pozor, aby se do dvířek nezachytilo žádné prádlo.
- Pevně zavřete dvířka pračky, v opačném případě se pračka nespustí.

Dávkování pracího prostředku

Množství pracího prostředku, které použijete do pračky, závisí na následujících kritériích:

- Spotřeba pracího prostředku se mění spolu s mírou špinavého prádla. Pro mírně špinavé prádlo nepoužívejte předpírku a do přihrádky 2 pro prací prostředky vám postačí malé množství pracího prostředku.
- Pro nadměrně silně špinavé prádlo zvolte program s předpírkou, nasype ¼ odměrky pracího prostředku do přihrádky 1 pro prací prostředky a zbývající množství odměrky nasype do přihrádky 2.
- V pračce používejte prací prostředky speciálně určené pro automatické pračky. Dávkování prostředku je uvedeno na jeho obalu.
- Při zvýšené tvrdosti vody se rovněž zvyšuje množství pracího prostředku nezbytné k praní.
- Při zvýšeném množství prádla se rovněž zvyšuje množství pracího prostředku nezbytné k praní.
- Změkčovací prostředek (aviváž) nalijte do přihrádky pro aviváž v zásobníku pro prací prostředky. Nepřekračujte rysku MAX. V opačném případě vyteče aviváž sifonem do vody používané na praní.
- Hodně hustou aviváž byste před nalitím do přihrádky měli naředit vodou. Hustá aviváž by totiž jinak mohla ucpat sifon a zabránit tak napuštění aviváže do pračky.
- Tekuté prací prostředky můžete použít pro všechny prací programy bez předpírky. Za tímto účelem instalujte do druhé přihrádky zásuvky pro prací prostředky odměrku a prací prostředek nalijte podle rysky uvedené na odměrce.

Provoz pračky

Výběr programu

Zvolte pro vaše prádlo odpovídající program podle tabulky programů

Doplňkové funkce

Před spuštěním programu můžete zvolit ještě doplňkové funkce.

- Stiskněte tlačítko doplňkové funkce, kterou chcete vybrat.
- Pokud se rozsvítí symbol doplňkové funkce na displeji, vybraná doplňková funkce se aktivovala.
- Pokud symbol doplňkové funkce na displeji bliká, vybraná doplňková funkce se neaktivovala.

Důvod neaktivování doplňkové funkce:

- Doplňková funkce, kterou jste chtěli použít, není pro vámi vybraný program použitelná.
- Pračka již překročila fázi, během které bylo možné vámi vybranou doplňkovou funkci použít.
- Není kompatibilní s doplňkovou funkcí, kterou jste vybrali předtím.

Systém detekce poloviční náplně

Vaše pračka je vybavena detekčním systémem poloviční náplně. Pokud do pračky vložíte přibližně polovinu (a méně) maximální kapacity prádla, pračka se spustí tak, aby v některých programech (White 95°, Colorfast 60°, Non colorfast 40°) šetřila čas, spotřebu vody i energie. Pokud je aktivována poloviční náplň, pračka může dokončit vámi nastavený program v kratším čase.

Twinjet systém – Dvoukanálový systém

Voda s pracím prostředkem bude v pračce cirkulovat 2 rozstříkovacími mechanizmy a směšovací systém pomocí dvoukanálového systému. Cirkulovaná voda s pracím prostředkem bude rozstříkována na prádlo, což umožňuje lepší účinnost praní.

Dvoukanálový systém pomáhá vyprat větší množství prádla v kratším čase s lepším výsledkem, garancí menší spotřeby energie a vody.



Tabulka 1

TABULKA PROGRAMŮ					
PROGRAM	TEPLOTA (°C)	TRVÁNÍ PROGRAMU (MIN.)	PŘIHRÁDKA ZÁSUVKY	MAX. KAPACITA SUCHÉHO PRÁDLA (kg)	TYP PRÁDLA
1- COTTON (BAVLNĚNÉ)	95	190	2	8	Silně zašpiněné bavlněné a lněné prádlo. (Spodní prádlo, ložní prádlo, ubrusy, ručníky (max. 4 kg), přehozy přes postel, apod.)
2- COTTON (BAVLNĚNÉ)	60	180	2	8	Špinavé bavlněné a lněné prádlo. (Spodní prádlo, ložní prádlo, ubrusy, ručníky (max. 4 kg), přehozy přes postel, apod.)
3- COTTON (BAVLNĚNÉ)	40	166	2	8	Špinavé bavlněné a lněné prádlo. (Spodní prádlo, ložní prádlo, ubrusy, ručníky (max. 4 kg), přehozy přes postel, apod.)
4-SYNTHETICS (SYNTETIKA)	60	101	2	3,5	Silně zašpiněné prádlo ze syntetiky nebo syntetické směsi (Nylonové ponožky, košile, halenky, kalhoty s podílem nylonu apod.)
5-SILK (HEDVÁBÍ)	30	91	2	2,5	Méně zašpiněné prádlo s podílem hedvábí vhodné do pračky.
6-WOOL (VLNA)	40	78	2	2,5	Vlněné prádlo vhodné do pračky.
7-RINSE (MÁCHÁNÍ)	-	36	-	8	Pokud chcete po dokončení praní prádlo ještě jednou vymáchat, můžete použít tento program pro jakékoliv prádlo.
8-SPIN (ODSTRĚDOVÁNÍ)	-	15	-	8	Pokud chcete po dokončení praní prádlo ještě jednou odstředit, můžete použít tento program pro jakékoliv prádlo.
9-HAND WASH (RUČNÍ PRÁNÍ)	30	60	2	2,5	Jemné a vlněné prádlo určené pro praní v ruce.
10-SPORTS WEAR (SPORTOVNÍ ODĚVY)	30	74	2	3,5	Sportovní oděvy.
11-MIX WASH (SMĚS PRÁNÍ)	30	103	2	3,5	Špinavé bavlněné, syntetické, barevné a lněné prádlo zároveň.
12-SHIRTS/BLOUSES (KOŠILE/HALENKY)	60	119	2	4	Špinavé košile a halenky z bavlny, syntetiky a směsi zároveň.
13-HYGIENE (HYGIENICKÉ PRÁNÍ)	30	182	2	5	Tento program eliminující bakterie v prádle při nízkých teplotách 30 °C můžete použít pro méně zašpiněné barevné, lněné prádlo a dětské oblečení.
14-DAILY 60 min. (DENNÍ)	60	60	2	4	Vaše zašpiněné bavlněné, barevné a lněné prádlo můžete prát 60 min. při 60 °C.
15-SUPER RAPID 12 min. (SUPER RYCHLÉ)	30	12	2	2	Vaše zašpiněné bavlněné, barevné a lněné prádlo můžete vyprat během 12 minut. Poznámka: Protože jde o krátký cyklus, použijte v porovnání s jinými programy menší množství pracího prostředku. Délka programu se prodlouží, pokud pračka detekuje nestabilní náplň. Dvířka pračky můžete otevřít 2 minuty po dokončení praní. (Perioda 2 minut nezbytná k odblokování dvířek pračky není zahrnuta v celkové délce praní.)

Trvání programu, spotřeba energie a spotřeba vody, hodnoty se mohou lišit podle hmotnosti a typu náplně, vybraných funkcí a okolní teploty.

1 - Nastavení rychlosti odštěďování a doplňková funkce pozastavené máchání

Rychlost odštěďování vašeho prádla můžete nastavit pomocí tlačítka rychlosti odštěďování.

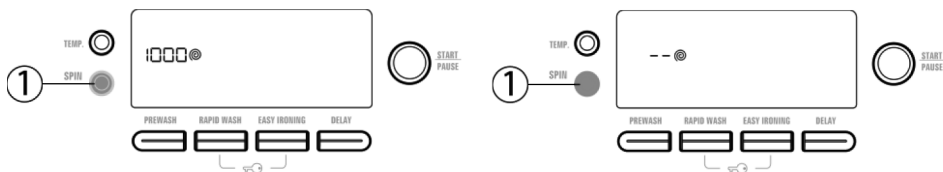

Když zvolíte nový program, na displeji se zobrazí maximální rychlost odštěďování.

Rychlost odštěďování můžete postupně snížit, v rozmezí maximální rychlosti zvoleného programu až úplného zrušení odštěďování (--), pomocí tlačítka nastavení rychlosti odštěďování.

Pokud jste minuli požadovanou rychlost, opakovaně tiskněte tlačítko nastavení rychlosti odštěďování, dokud se požadovaná hodnota znovu nezobrazí.

Pokud prádlo nemůžete z pračky vyndat ihned po dokončení praní a nechcete, aby bylo prádlo pomačkané, můžete použít doplňkovou funkci pozastavené máchání.

U programů, u kterých lze doplňkovou funkci pozastavené máchání použít, ji můžete aktivovat stisknutím tlačítka nastavení rychlosti odštěďování, až odštěďování úplně zrušíte (--). Funkce bude aktivní, pokud se na elektronickém displeji rozsvítí symbol .

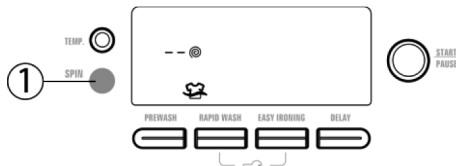

Pokud zvolíte tuto funkci, prádlo zůstane po posledním máchání namočené. Jakmile zůstane prádlo po posledním máchání namočené, na elektronickém displeji se rozsvítí symbol .

Pokud chcete prádlo z pračky vyndat, stiskněte tlačítko Start/Pause. Pračka vypustí vodu a program dokončí bez odštěďování.

Pokud chcete prádlo odštěďedit:

- Můžete zvolit odštěďování pomocí tlačítka nastavení rychlosti odštěďování během máčení prádla po jeho posledním máchání. Pokud chcete prádlo z pračky vyndat, stiskněte tlačítko Start/Pause. Pračka vypustí vodu a dokončí program po odštěďování vašeho prádla vami zvolenou rychlostí.
- Přepněte volič programů na 0. Na na voliči programů nastavte odštěďování. Případně můžete snížit rychlost odštěďování. Spusťte pračku stisknutím tlačítka Start/Pause. Pračka dokončí program po odštěďování vašeho prádla vami zvolenou rychlostí.

2 - Nastavení teploty praní

Teplotu praní můžete vybrat pomocí tlačítka nastavení teploty praní.

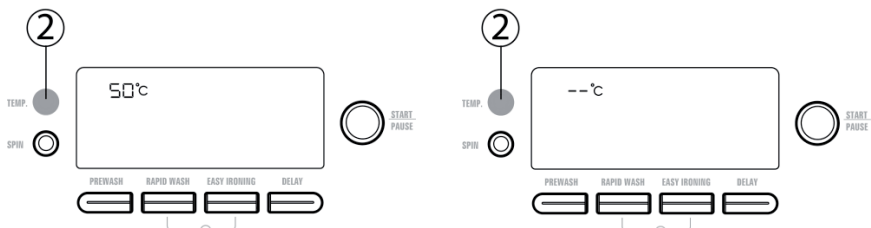

Po nastavení nového programu se na displeji vždy zobrazí maximální teplota daného programu.

Postupně můžete teplotu praní snížit, v rozsahu od maximální teploty až po studenou vodu (--), stisknutím tlačítka nastavení teploty vody.

Pokud jste minuli požadovanou teplotu, opakovaně tiskněte tlačítko nastavení teploty, dokud se požadovaná teplota znovu nezobrazí.

3 - PREWASH - Doplněková funkce – předpírka

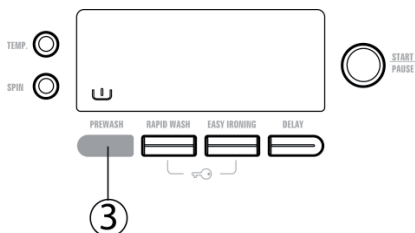

Před hlavním praním můžete pomocí doplňkové funkce nechat silně zašpiněné prádlo předepřít. V případě použití této funkce byste měli do přihrádky pro předpírku v zásuvce pro prací prostředek nasypat prací prostředek.

4 - RAPID WASH - Doplnková funkce - rychlé praní

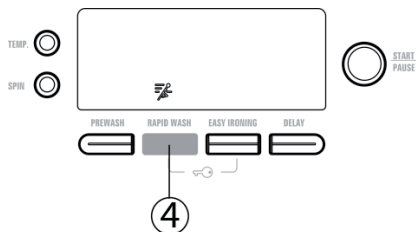

Tato doplňková funkce umožní zkrátit délku praní mírně zašpiněného prádla. Pokud do pračky vložíte poloviční dávku prádla (nebo méně) vámi vybraného programu, pračka toto automaticky detekuje.

Systém detekce poloviční náplně a vámi vybraný program vypere vaše prádlo v kratším čase a s menší spotřebou energie i vody. Pokud pračka zaznamená poloviční náplň, na elektronickém displeji se automaticky rozsvítí symbol . Pokud chcete tuto možnost zrušit, stačí jednou stisknout tlačítko doplňkové funkce rychlého praní. Vybrat doplňkovou funkci rychlého praní nelze pro ten samý program praní.

5 - EASY IRONING (doplňkové funkce - snadné žehlení)

Aktivováním této doplňkové funkce můžete zajistit, aby prádlo po dokončení praní nebylo tolik zmačkané.

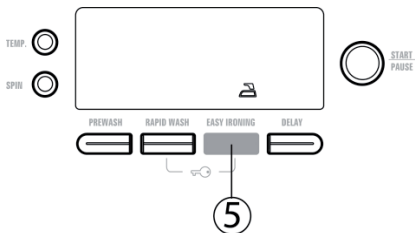

6 - DELAY - (doplňková funkce - odložený start)

Použitím této doplňkové funkce můžete odložit spuštění praní o půl hodiny až 23 hodin.

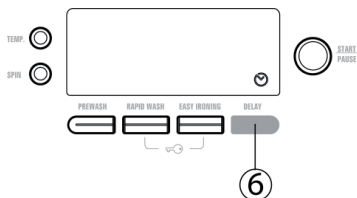

Použití doplňkové funkce odložený start:

- Stiskněte jednou tlačítko odloženého startu.
- Na displeji se zobrazí "0.5h".
- Opakovaně stiskněte tlačítko, dokud se nezobrazí čas, kdy chcete spustit praní.
- Pokud chcete aktivovat odložený start, které jste zvolili v programu, stiskněte kterékoliv z tlačítek doplňkových funkcí kromě tlačítka Start/Pause.

Interval časovače odloženého startu je první 2 hodiny půlhodinový, od 3 do 23 hodin je hodinový.

Pokud jste minuli požadovaný čas, opakovaně stiskněte tlačítko odloženého startu, dokud se požadovaná hodnota znovu nezobrazí.

Pokud chcete odložený start zrušit, stačí jednou stisknout tlačítko odloženého startu.

Funkci odloženého startu zapnete spuštěním pračky pomocí tlačítka Start/Pause. Jakmile pračku zapnete, na elektronickém displeji se aktivuje odpočítávání na základě vámi nastaveného intervalu.

7 - Doplňková funkce - antialergické praní

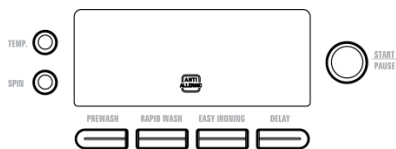

U programů, u kterých je tato doplňková funkce aktivní, proběhne před posledním mácháním prádla ještě jedno máchání navíc.

POZNÁMKA:

Doplňková funkce antialergického praní se automaticky zvolí pouze v programu Hygienického praní.

Spuštění programu

Tlačítko Start/Pause (Start/pauza)

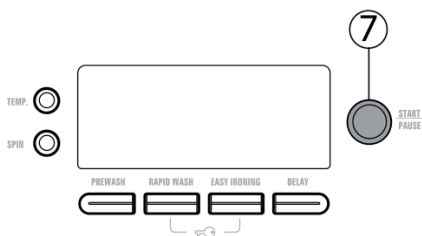

Stisknutím tlačítka Start/Pause můžete spustit vámi vybraný program nebo pozastavit probíhající program. Pokud pračku přepnete do režimu pauzy, elektronický displej bude blikat.

Po zapnutí pračky se na elektronickém displeji pro vámi vybrané programy rozsvítí následující symboly.

- Teplota praní
- Rychlost odstředování
- Symboly doplňkových funkcí, pokud jste nějaké zvolili.
- Čas ukončení programu nebo odpočítávání odloženého spuštění, záleží na vašem výběru.
- Symbol otevřených nebo zamčených dvířek

POZNÁMKA:

Symbol otevřených dvířek zhasne a následně se rozsvítí symbol zamčených dvířek asi 1 minutu po spuštění pračky tlačítkem Start/Pause.



Otevřená dvířka





Zamčená dvířka

Přidání / odebrání prádla během praní

Přidání / odebrání prádla během praní

Pokud chcete přidat nebo vyjmout prádlo v průběhu praní:

- Pračku přepněte do režimu pauzy stisknutím tlačítka Start/Pause.
- Po chvíli, jakmile se na elektronickém displeji zobrazí symbol , můžete dvířka pračky otevřít. Pokud se na elektronickém displeji zobrazí symbol , můžete po otevření dvířek do pračky přidat prádlo nebo nějaké vyndat.

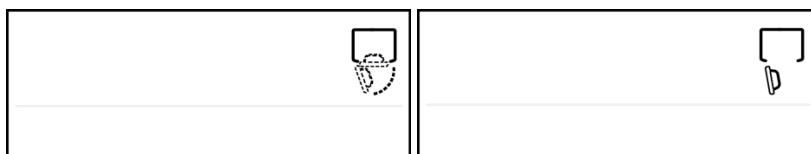

POZNÁMKA:

Pokud na elektronickém displeji bliká symbol , znamená to, že pračka neumožní přidání nebo odebrání prádla během praní, protože už překročila fázi, během které to bylo možné.

- Po dokončení přidání nebo odebrání prádla zavřete dvířka pračky a stiskněte tlačítko Start/Pause.
- Po uzamčení dvířek bude pračka pokračovat v praní.
- Na elektronickém displeji se rozsvítí symbol .



Dětský zámek

Aby nedošlo k náhodnému přepnutí programu stisknutím tlačítek nebo otočením voliče během praní, je k dispozici dětský zámek. Dětský zámek aktivujete stisknutím tlačítek doplňkových funkcí rychlého praní a snadného žehlení najednou a jejich podržením po dobu minimálně 3 sekund.

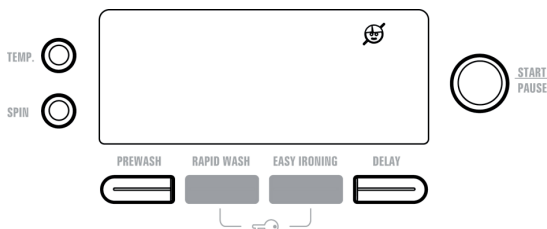

Po jeho aktivaci se na elektronickém displeji rozsvítí symbol .

Pokud při aktivovaném dětském zámku stisknete jakékoliv tlačítko, na elektronickém displeji se rozsvítí symbol .

Pokud v průběhu jakéhokoliv programu a při aktivovaném dětském zámku zvolíte jiný program, po otočení voliče programů do polohy 0, obnoví se právě probíhající program.

Dětský zámek deaktivujete stisknutím stejných tlačítek a jejich podržením po dobu minimálně 3 sekund. Jakmile je dětský zámek deaktivován, symbol  na elektronickém displeji zhasne.

Zrušení programu

Pokud chcete probíhající program zrušit:

- Přepněte volič programů na 0.
- Pračka program zastaví a program zruší.
- Vody v pračce se zbavíte přepnutím voliče programů na jakýkoliv program.
- Pračka provede nezbytné vypuštění vody a program zruší.
- Pračku můžete spustit zvolením nového programu.

Ukončení programu

Po dokončení vybraného programu se pračka automaticky zastaví.
Na elektronickém displeji se zobrazí "END" (Konec).



POZNÁMKA:

**Po dokončení programu pračka po 2 minutách zhasne elektronický displej, aby tak šetřila energii.
Po stisknutí tlačítka jakékoliv doplňkové funkce se opět rozsvítí.**

- Pokud zjistíte, že na elektronickém displeji svítí symbol indikující možnost otevření dvířek, můžete otevřít dvířka pračky a prádlo vyndat.



- Po vyjmutí prádla z pračky nechte dvířka otevřená, aby pračka mohla vysychat.
- Přepněte volič programů na 0.
- Pračku odpojte ze zásuvky.
- Uzavřete přívod vody.

ČÁST 5: ÚDRŽBA A ČIŠTĚNÍ



- Pračku odpojte ze zásuvky.
- Uzavřete přívod vody.

Elektronický displej / varovné symboly

Upozornění na odstávku / nízký tlak vody

Pokud se na elektronickém displeji rozsvítí symbol :

- Může být ucpaný přívod vody. Zkontrolujte.
- Může probíhat odstávka vody. Zkontrolujte. Pokud tomu tak je, přepněte volič programů do polohy 0. Můžete vybrat program a spustit pračku opět po obnovení dodávky vody.
- Může být nízký tlak vody. Zkontrolujte.
- Může být ohnutá přívodní hadice. Zkontrolujte.
- Může být ucpaná přívodní hadice. Vyčistěte filtry přívodní hadice. (*)
- Může být ucpaný filtr přívodního ventilu. Vyčistěte filtry přívodního ventilu. (*)



(*) Viz kapitola vztahující se k údržbě a čištění pračky

Upozornění na ucpaný filtr čerpadla

Pokud se na elektronickém displeji rozsvítí symbol :

- Může být ucpaný filtr čerpadla. Vyčistěte filtr čerpadla. (*)
- Může být ucpaná nebo ohnutá vypouštěcí hadice. Zkontrolujte vypouštěcí hadici.



(*) Viz kapitola vztahující se k údržbě a čištění pračky.

Filtry přívodu vody

Na konci přívodní hadice připojené ke kohoutku a na koncích přívodních ventilů jsou filtry zabraňující pronikání nečistot a cizího materiálu ve vodě do pračky. Pokud pračka nenapouští dostatečné množství vody, přestože je přívod vody otevřený, vyčistěte tyto filtry.

- Odpojte přívodní hadici.
- Vyjměte pomocí pinzety filtry z přívodních ventilů a omyjte je kartáčkem.
- Vyjměte rukou filtry přívodních hadic na konci připojovaném ke kohoutku i s těsněním a vyčistěte je.
- Po vyčištění filtry nasadte stejným způsobem zpět.

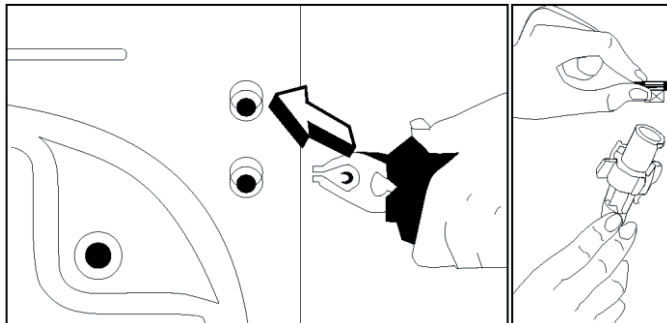

Upozornění:

Filtry přívodních ventilů mohou být ucpáné z důvodu kontaminovaného přívodu vody nebo nedostatku nutné údržby, popř. mohou být poškozené ventily, což následně způsobuje nepřetržité protékání vody do pračky. Z těchto důvodů jsou takto vzniklé poruchy nad rámec záruky.

Filtr čerpadla

Filtrační systém čerpadla prodlužuje životnost čerpadla, které je používáno k vypouštění špinavé vody. Zajišťuje, aby se do čerpadla nedostala cupanina z prádla. Doporučujeme čistit filtr čerpadla každé 2-3 měsíce. Filtr čerpadla vyčistíte takto:

- Otevřete kryt na spodní liště.
- Před otevřením krytu filtru před něj postavte nádobu, do které vyteče případná zbylá voda z pračky.
- Kryt filtru uvolníte jeho otočením proti směru hodinových ručiček a vypustíte vodu.
- Z filtru odstraňte veškerý cizí materiál.
- Zkontrolujte ručně otáčení čerpadla.
- Po vyčištění čerpadla nasadte filtr zpět jeho otáčením ve směru hodinových ručiček.

- Kryt spodní lišty nasadte zpět.
- Nezapomeňte, že pokud filtr nenasadíte zpět správně, poteče vám z pračky voda.

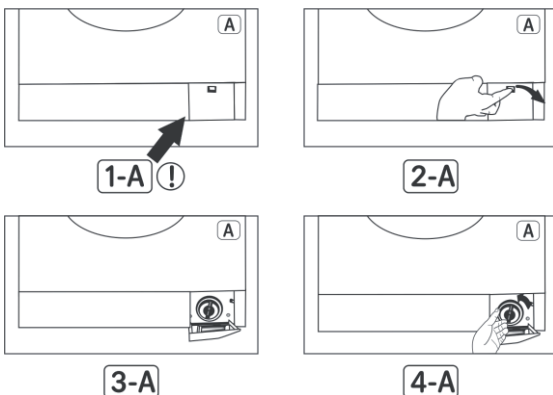

VAROVÁNÍ!

Nebezpečí opaření!

Protože voda v čerpadle může být velmi horká, vyčkejte, až vychladne.

Zásuvka pro prací prostředek

Časem se mohou v zásuvce a v otvoru pračky vytvářet usazeniny pracích prostředků. Zásuvku pro prací prostředky proto pravidelně čistěte od nahromaděných usazenin. Zásuvku vyjmete takto:

- Zásuvku úplně vytáhněte (OBR. 1).
- Stiskněte víčko sifonu uvnitř zásuvky nadoraz a táhněte zásuvku, až ji vyjmete ven (OBR. 2).
- Umyjte vodou a starým zubním kartáčkem.
- Odstraňte usazeniny nahromaděné uvnitř otvoru pro zásuvku, aniž by se dostaly do pračky.
- Až zásuvka uschne, zasuňte ji zpět do pračky uvedeným postupem, jen v opačném pořadí.

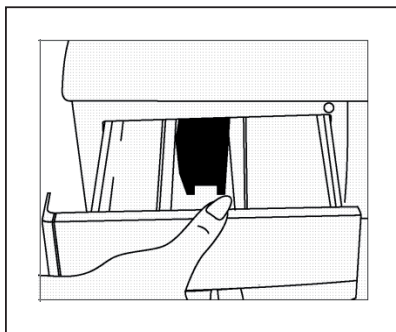

OBR. 1

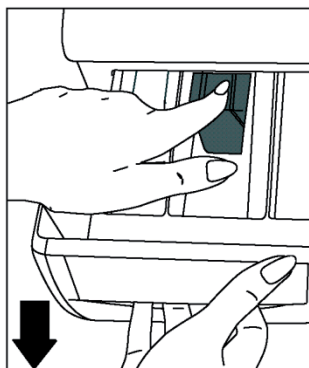

OBR. 2

Uzávěr sifonu násypky

Vytáhněte zásuvku pro prací prostředky. Vyjměte uzávěr sifonu násypky a vyčistěte ho řádně od zbytků aviváže. Čistý uzávěr sifonu násypky instalujte zpět na své místo. Zkontrolujte, zda je řádně vložen.

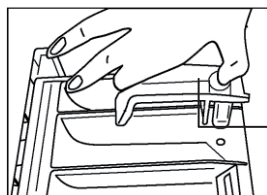

Uzávěr sifonu násypky

Plášť pračky

Pračku čistěte zvencí vlažnou vodou a jemným čistícím prostředkem, který nepoškodí povrchovou úpravu pláště pračky. Po opláchnutí čistou vodou pračku otřete měkkou a suchou utěrkou.



VAROVÁNÍ!

Pokud jste pračku instalovali na místo, kde okolní teplota klesá pod 0 °C a nebudete ji používat, proveďte následující opatření:

- ***Pračku zapojte do zásuvky.***
- ***Zavřete přívod vody a odpojte přívodní hadici nebo hadice.***
- ***Konec vypouštěcí hadice i přívodní hadice zasuňte do nádoby na zemi.***
- ***Nastavte volič programů na program vypouštění.***
- ***Rozsvítí se kontrolka programu.***
- ***Spusťte program stisknutím tlačítka Start/pauza.***
- ***Po dokončení těchto procesů se vypustí z pračky zbývající voda a předejete tak jejímu případnému zmrznutí přímo v pračce.***

Pokud chcete pračku opět použít, zkontrolujte, že je okolní teplota nad 0 °C.

Buben

V pračce nenechávejte žádné kovové předměty, jako jsou jehly, svorky nebo mince apod. Tyto předměty mohou způsobit vznik rezavých skvrn na bubnu. Pokud chcete tyto skvrny eliminovat, použijte čistící prostředek bez chlóru a dodržte pokyny výrobce čistícího výrobku. K odstraňování rezavých skvrn nikdy nepoužívejte drátěnky na nádobí ani jiné podobné brusné prostředky.

Odstranění vodního kamene z pračky

Doporučujeme použít běžně dostupný odstraňovač vodního kamene a dodržte pokyny uvedené na obalu.



VAROVÁNÍ!

Směsi pro odstranění vodního kamene obsahují kyseliny a ty mohou způsobit změnu barev vašeho prádla a nepříznivě ovlivnit vaši pračku.

ČÁST 6: PRAKTICKÉ INFORMACE



Alkoholické nápoje: Skvrnu nejdřív předeperete ve studené vodě, potom ji potřete glycerinem a vodou a opláchněte roztokem vody a octa.



Leštidlo na boty: Skvrnu nejdřív lehce vydrhněte, aniž byste poškodili tkaninu, pracím prostředkem a opláchněte. Pokud nepustí, potřete ji roztokem z jednoho dílu čistého alkoholu (96 stupňů) a 2 dílů vody a následně ji vyperte ve vlažné vodě.



Čaj a káva: Část prádla se skvrnou napněte na vršek nádoby a vypláchněte v co nejteplejší vodě, kterou vaše prádlo snese. Pokud je to pro vaše prádlo vhodné, vyperte skvrnu v louhu.



Čokoláda a kakao: Nechte vaše prádlo ve studené vodě a vydrhněte mýdlem nebo pracím prostředkem, potom vyperte v tak teplé vodě, jak moc vaše prádlo snese. Pokud na prádle stále zůstává mastná skvrna, omyjte ji peroxidem vodíku (v poměru 3 %).



Kečup: Po oškrábání zaschlých zbytků, aniž byste vaše prádlo poškodili, nechte namočené asi 30 minut ve studené vodě a vyperte pracím prostředkem.



Vývar, vejce: Odstraňte zaschlé zbytky a otřete houbičkou nebo měkkou utěrkou namočenou ve studené vodě. Potřete pracím prostředkem a vyperte zředěným louhem.



Mastné a olejové skvrny: Nejdřív otřete zbytky. Skvrnu potřete pracím prostředkem a následně vyperte ve vlažné mýdlové vodě.



MUSTARD

Hořčice: Nejdřív potřete skvrnu glycerinem. Potřete pracím prostředkem a následně vyperte. Pokud skvrna nezmizí, potřete ji alkoholem (na syntetiku a barevné prádlo použijte roztok 1 dílu alkoholu a 2 dílů vody)



Krev: Nechte vaše prádlo ve studené vodě asi 30 minut. Pokud skvrna nezmizí, namočte do roztoku vody a čpavku (3 lžíce čpavku na 4 litry vody) asi na 30 minut.



Smetana, zmrzlina a mléko: Nechte vaše prádlo ve studené vodě a potřete skvrnu pracím prostředkem. Pokud skvrna nezmizí, potřete ji louhem ve správném poměru pro daný typ tkaniny (nepoužívejte louh na barevné prádlo).



MOULD

Hlína: Skvrny od hlíny odstraňte co nejdříve. Vyperte je pracím prostředkem, a pokud nezmizí, potřete je okysličenou vodou (v poměru 3 %).



Inkoust: Skvrnu namočte do studené vody a počkejte, až se inkoust ve vodě rozpustí. Potom skvrnu potřete vodou s citronovou šťávou a pracím prostředkem, vyčkejte asi 5 minut a vyperte.



Ovoce: Část prádla se skvrnou napněte na vršek nádoby a polijte studenou vodou. Na skvrnu nelijte horkou vodu. Otřete studenou vodou a glycerinem. Vyčkejte 1-2 hodiny a pokapejte bílým octem, potom opláchněte.



Skvrny od tráv: Potřete skvrnu pracím prostředkem. Pokud to tento typ prádla umožňuje, vyperte skvrnu v louhu. Vlněné oděvy potřete alkoholem. (Na barevné použijte směs 1 dílu čistého alkoholu a 2 dílů vody).



Olejové barvy: Skvrny byste měli odstranit před jejich zaschnutím pomocí ředidla. Potom je potřete pracím prostředkem a vyperte.



Skvrny od sežehnutí: Pokud to vaše prádlo umožňuje, můžete do vody na praní přidat louh. U vlněného prádla byste měli skvrnu přikrýt utěrkou navlhčenou v okysličené vodě, přes to položte suchou utěrku a skvrnu vyžehlete. Po vymáchání byste měli prádlo pořádně vyprat.

ČÁST 7: PŘEDCHÁZENÍ DROBNÝM PORUCHÁM

Veškeré nezbytné opravy pračky by měl provést autorizovaný servis. Pokud je nutné vaši pračku opravit nebo nejste schopni závadu odstranit pomocí níže uvedených informací:

- Pračku odpojte ze zásuvky.
- Uzavřete přívod vody.
- Obraťte se na nejbližší autorizovaný servis.

ZÁVADA	MOŽNÁ PŘÍČINA	ZPŮSOB ODSTRANĚNÍ
Vaše pračka nefunguje.	Je vypojená ze zásuvky.	Zapojte zástrčku do zásuvky.
	Je vyhořelá pojistka.	Vyměňte pojistku.
	Došlo k výpadku elektrického proudu.	Zkontrolujte, zda jde elektrický proud.
	Nestiskli jste tlačítko Start/pauza.	Stiskněte tlačítko Start/pauza.
	Volič programů je v poloze O (vypnuto).	Volič programů přepněte do požadované polohy.
	Nejsou dovřená dvířka pračky.	Zavřete dvířka pořádně. Měli byste slyšet, jak cvaknou.
Vaše pračka nenapouští vodu.	Je zavřený přívod vody.	Otevřete přívod vody.
	Může být ohnutá přívodní hadice.	Zkontrolujte přívodní hadici.
	Přívodní hadice je ucpaná.	Vyčistěte filtry přívodní hadice. (*)
	Filtr přívodního ventilu je ucpaný.	Vyčistěte filtry přívodního ventilu. (*)
	Nejsou dovřená dvířka pračky.	Zavřete dvířka pořádně. Měli byste slyšet, jak cvaknou.
Vaše pračka nevypouští vodu.	Vypouštěcí hadice je ucpaná nebo ohnutá.	Zkontrolujte vypouštěcí hadici.
	Filtr čerpadla je ucpaný.	Vyčistěte filtr čerpadla. (*)
	Nevložili jste prádlo do pračky rovnoměrně.	Prádlo uvnitř pračky rozložte tak, aby bylo v bubnu rovnoměrně.
Pračka vibruje.	Není nastavena nožka pračky.	Nastavte nožku. (**)
	Neodstranili jste transportní šrouby.	Odstraňte transportní šrouby. (**)

(*) Viz kapitola vztahující se k údržbě a čištění pračky.

(**) Viz kapitola vztahující se k instalaci vaší pračky.

ZÁVADA	MOŽNÁ PŘÍČINA	ZPŮSOB ODSTRANĚNÍ
Pračka vibruje.	V pračce je málo prádla.	To nebrání v chodu pračky.
	V pračce je nadměrné množství prádla nebo prádlo není rozloženo rovnoměrně.	Nepřekračujte doporučené množství prádla a rozložte ho v bubnu rovnoměrně.
	Pračka se dotýká pevného předmětu.	Zajistěte, aby se pračka nedotýkala žádných pevných předmětů.
V zásuvce pro prací prostředky je nadměrné množství pěny.	Použili jste příliš mnoho pracího prostředku.	Stiskněte tlačítko Start/pauza. Abyste zastavili tvorbu pěny, nalijte do půl litru vody jednu lžici aviváže a tento roztok nalijte do zásuvky pro prací prostředky. Po 5 - 10 minutách stiskněte tlačítko Start/pauza. Při příštím praní zvolte správné dávkování pracího prostředku.
	Použili jste nevhodný prací prostředek.	Používejte pouze prací prostředky určené pro automatické pračky.
Výsledek praní není uspokojivý.	Vaše prádlo je pro zvolený program příliš znečištěné.	Vyberte vhodnější program. (viz Tabulka 1)
	Nepoužili jste dostatečné množství pracího prostředku.	Použijte více pracího prostředku, podle jeho vlastností.

ZÁVADA	MOŽNÁ PŘÍČINA	ZPŮSOB ODSTRANĚNÍ
Výsledek praní není uspokojivý.	Do pračky jste vložili příliš mnoho prádla.	Vložte do pračky pouze tolik prádla, abyste nepřekročili maximální kapacitu pračky.
	Možná máte tvrdou vodu.	Použijte takové množství pracího prostředku, aby odpovídalo pokynům výrobce pracího prostředku.
	Prádlo není v pračce rovnoměrně rozloženo.	Prádlo uvnitř pračky rozložte tak, aby bylo v bubnu rovnoměrně.
Voda je z pračky vypuštěna ihned po jejím napuštění.	Konec vypouštěcí hadice je podle pračky příliš nízko.	Vypouštěcí hadici umístěte do odpovídající výšky.(**)
Během praní není v bubnu vidět voda.	Nejde o závadu. Voda je ve spodní části bubnu.	-
Na prádle jsou zbytky pracího prostředku.	Na prádle se mohou ve formě bílých skvrn objevit nerozpuštěné zbytky pracího prostředku.	Kalibrační máchacího programu vaší pračky nastavte doplňkové máchání navíc nebo po usušení prádla odstraňte skvrny kartáčem.
Na prádle jsou šedé skvrny.	Tyto skvrny mohou být způsobeny olejem, krémem nebo mastí.	Při příštím praní použijte maximální možné množství pracího prostředku stanovené jeho výrobcem.
Odstředování neproběhne nebo začne později.	Nejde o závadu. Tímto způsobem může fungovat kontrola nevyvážené náplně.	System kontrolы nevyvážené náplně se snaží homogenním způsobem rovnoměrně rozložit prádlo v bubnu. Po jeho rozložení přejde pračka k procesu odstředování. Při příštím praní vložte prádlo do bubnu rovnoměrně rozložené.



(**) Viz kapitola vztahující se k instalaci vaší pračky.

ČÁST 8: AUTOMATICKÝ SYSTÉM DETEKCE PORUCH





Vaše pračka je vybavena systémy, které během praní neustále kontrolují správný průběh a v případě jakékoliv poruchy jednak zajistí nezbytná opatření a zároveň vás na závadu upozorní.





KÓD ZÁVADY	MOŽNÁ PŘÍČINA	ZPŮSOB ODSTRANĚNÍ
E01	Otevřená dvířka pračky.	Zavřete dvířka pračky. Pokud problém přetrvává, pračku vypněte a odpojte ze zásuvky a okamžitě se obraťte na nejbližší autorizovaný servis.
E03	Je rozbité čerpadlo nebo je ucpaný filtr čerpadla nebo je závada na elektrickém připojení čerpadla.	Vyčistěte filtr čerpadla. Pokud problém trvá, obraťte se na nejbližší autorizovaný servis. (*)
E04	V pračce je nadměrné množství vody.	Pračka vodu automaticky vypustí. Po vypuštění vody pračku vypněte a odpojte ze zásuvky. Zavřete přívod vody a obraťte se na nejbližší autorizovaný servis.





(*) Viz kapitola vztahující se k údržbě a čištění pračky.



KÓD ZÁVADY	MOŽNÁ PŘÍČINA	ZPŮSOB ODSTRANĚNÍ
	Odstávka vody nebo nízký tlak vody	<ul style="list-style-type: none"> - Může být ucpaný přívod vody. Zkontrolujte. - Může probíhat odstávka vody. Zkontrolujte. Pokud tomu tak je, přepněte volič programů do polohy 0. Můžete vybrat program a spustit pračku opět po obnovení dodávky vody. - Může být nízký tlak vody. Zkontrolujte. - Může být ohnutá přívodní hadice. Zkontrolujte. - Může být ucpaná přívodní hadice. - Vyčistěte filtry přívodní hadice. (*) - Může být ucpaný filtr přívodního ventilu. - Vyčistěte filtry přívodního ventilu. (*) <p>Pokud problém přetrvává, pračku odpojte ze zásuvky, zavřete přívod vody a obraťte se na nejbližší autorizovaný servis.</p>
	Je rozbité čerpadlo nebo je ucpaný filtr čerpadla nebo je závada na elektrickém připojení čerpadla.	<ul style="list-style-type: none"> - Může být ucpaný filtr čerpadla. Vyčistěte filtr čerpadla. (*) - Může být ucpaná nebo ohnutá vypouštěcí hadice. Zkontrolujte vypouštěcí hadici. <p>Pokud problém trvá, obraťte se na nejbližší autorizovaný servis. (*)</p>

ČÁST 9: MEZINÁRODNÍ ZNAKY PRANÍ

			
Teplota praní	Neprat (ruční praní)	Vlažná žehlička	Středně teplá žehlička

			
Teplá žehlička	Nežehlit	Nesušit v sušičce	Sušit pověšené

			
Nechat okapat.	Sušit naplocho	Nebělit	Možno bělit.

		
Toto jsou symboly pro chemické čištění. Písmena předpisují čistidlo, který prostředek použít. Oděvy s těmito symboly neperte v pračce, pokud není na štítku uvedeno jinak.		

ČÁST 10: TECHNICKÉ ÚDAJE

Provozní napětí / frekvence (V/Hz)	220 - 240 V ~ 50 Hz
Součtový proud (A)	10
Tlak vody (MPa)	Max.: 1 MPa Min.: 0,1 MPa
Celkový příkon (W)	2200
Max. kapacita suchého prádla (kg)	8
Odstředování (ot./min.)	Max. 1400
Počet programů	15
Rozměry (výška x šířka x hloubka) (cm)	85 x 60 x 57
Hlučnost praní/odstředování (dB)	58/78dB

Poznámka: Výše uvedená data podléhají změnám.

ČÁST 11: TIPY NA ÚSPORU ENERGIE

Spotřeba energie a vody se může lišit v závislosti na tlaku vody, tvrdosti vody, teplotě vody, okolní teplotě, množství prádla, výběru doplňkových funkcí, kolísání napětí.

Omezíte spotřebu energie i vody, pokud budete při použití vaší pračky dodržovat kapacitu uvedenou pro vybraný program, budete prát prádlo méně zašpiněné nebo každý den v kratších programech, budete ji pravidelně čistit a provádět údržbu, budete ji používat v obdobích nočního proudu stanovených vaším dodavatelem elektřiny.

POKYNY A INFORMACE O NAKLÁDÁNÍ S POUŽITÝM OBALEM

Použitý obalový materiál odložte na místo určené obcí k ukládání odpadu.

LIKVIDACE POUŽITÝCH ELEKTRICKÝCH A ELEKTRONICKÝCH ZAŘÍZENÍ



Tento symbol na produktech anebo v průvodních dokumentech znamená, že použité elektrické a elektronické výrobky nesmí být přidány do běžného komunálního odpadu. Ke správné likvidaci, obnově a recyklaci předejte tyto výrobky na určená sběrná místa. Alternativně v některých zemích Evropské unie nebo jiných evropských zemích můžete vrátit své výrobky místnímu prodejci při koupi ekvivalentního nového produktu. Správnou likvidací tohoto produktu pomůžete zachovat cenné přírodní zdroje a napomáháte prevenci potenciálních negativních dopadů na životní prostředí a lidské zdraví, což by mohly být důsledky nesprávné likvidace odpadů. Další podrobnosti si vyžádejte od místního úřadu nebo nejbližšího sběrného místa. Při nesprávné likvidaci tohoto druhu odpadu mohou být v souladu s národními předpisy uděleny pokuty.

Pro podnikové subjekty v zemích Evropské unie

Chcete-li likvidovat elektrická a elektronická zařízení, vyžádejte si potřebné informace od svého prodejce nebo dodavatele.

Likvidace v ostatních zemích mimo Evropskou unii

Tento symbol je platný v Evropské unii. Chcete-li tento výrobek zlikvidovat, vyžádejte si potřebné informace o správném způsobu likvidace od místních úřadů nebo od svého prodejce.



Tento výrobek je v souladu s požadavky směrnic EU o elektromagnetické kompatibilitě a elektrické bezpečnosti.

Změny v textu, designu a technických specifikacích se mohou měnit bez předchozího upozornění a vyhrazujeme si právo na jejich změnu.

